

Contient une toupie BEYBLADE non assemblée, un propulseur et une tige cannelée.
Assemblage requis, sans l'aide d'outils.

⚠ MISE EN GARDE: Ne te sers pas des toupies ou des arènes BEYBLADE™ sur une table ou toute autre surface surélevée.

Les toupies et les arènes BEYBLADE doivent être utilisées sur le sol. Ne te penche pas au-dessus de l'arène pendant que les toupies y tournent, car celles-ci peuvent rebondir hors de l'arène et causer des blessures aux yeux ou au visage.

- Lis les instructions avant d'assembler et de jouer, et garde-les pour référence ultérieure.
- Au moment de détacher les pièces de leur cadre, demande à un adulte d'ébarber ces dernières à l'aide de ciseaux ou de tout autre outil approprié.
- Le cadre comporte des numéros qu'il faut respecter afin d'assembler les bonnes pièces.
- Jette immédiatement les sacs en plastique.

PIÈCES:

Cadre de pièces, disque lesté, base de la toupie, anneau d'attaque, cercle de défense, pièces de verrouillage, engrenage dynamique de rotation à droite, feuilles de décalques.

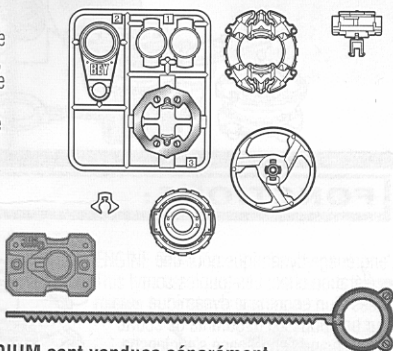

Les arènes BEYSTADIUM sont vendues séparément.

CONSTRUIS :

1 Application des autocollants.

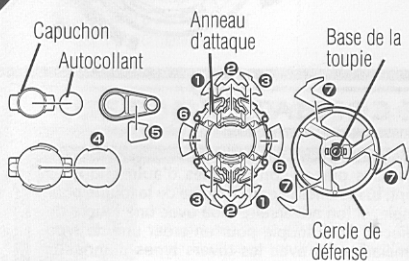

Applique les autocollants comme indiqué.

2 Pousse vers le haut les languettes situées sur la partie externe des pièces de verrouillage (à 2 endroits) et tire-les.

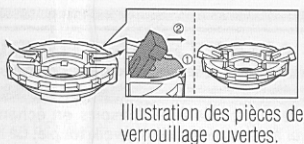

* Ouvre les pièces de verrouillage (à 2 endroits) pour y fixer l'engrenage dynamique de rotation à droite.

3 Engrenage dynamique

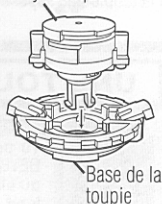

Fixe l'engrenage dynamique à la base de la toupie.

4 Pousse vers le bas les pièces de verrouillage (à 2 endroits) pour fixer l'engrenage dynamique de rotation à droite et le cercle de défense.

*Une fois les pièces de verrouillage en place (aux 2 endroits), l'engrenage dynamique y restera bien fixé.

5 Vue du dessus

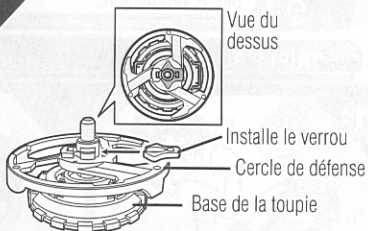

6 Disque lesté

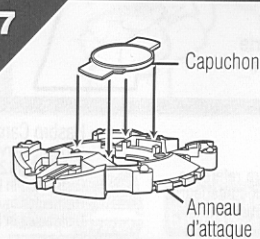

8 Dépose l'anneau d'attaque sur la base en alignant ses languettes sur les rainures de l'engrenage dynamique de rotation à droite. Tourne l'anneau vers la GAUCHE jusqu'à ce qu'il bloque en place. Tourne l'anneau vers la droite pour le détacher de la base.

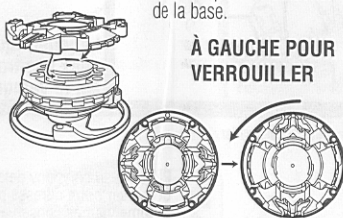

À GAUCHE POUR VERROUILLER

9 Ta toupie est maintenant prête au combat!

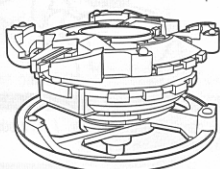

PROPULSE :

A

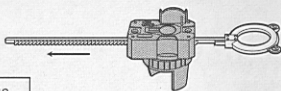

Vue du dessus

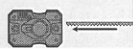

Introduis la tige cannelée dans le propulseur.

B

Insère les tiges du propulseur dans les ouvertures de la toupie, comme indiqué. S'il est fixé correctement, le propulseur doit rester attaché à la toupie.

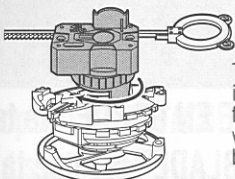

Tout en retenant la partie inférieure du propulseur, fais tourner la toupie vers la gauche pour la bloquer en place.

C

Fixe le turbo-remontoir à l'axe de l'engrenage dynamique et remonte-le vers la droite (pour les toupies à rotation à droite) ou vers la gauche (pour les toupies à rotation à gauche).

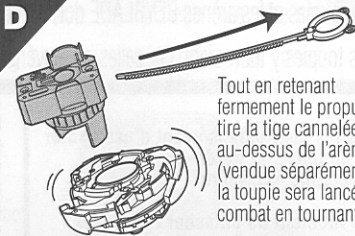
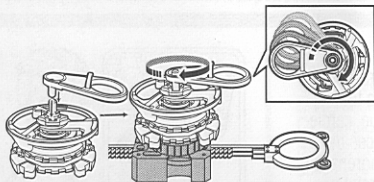

Tout en retenant fermement le propulseur, tire la tige cannelée au-dessus de l'arène (vendue séparément); la toupie sera lancée au combat en tournant!

FONCTIONS :

L'engrenage dynamique pour une accélération choc: Les toupies sont dotées d'un engrenage dynamique pour une poussée fulgurante de courte durée. Quand l'engrenage s'enclenche, même une pointe semi-plate sera changée en une pointe super mobile. Qu'est-ce qu'un engrenage dynamique? C'est une nouvelle pièce offensive inventée pour améliorer el potentiel de combat de ton BEYBLADE. Les forces de rotation du BEYBLADE et de l'engrenage se combinent pour donner à ta toupie une super accélération!

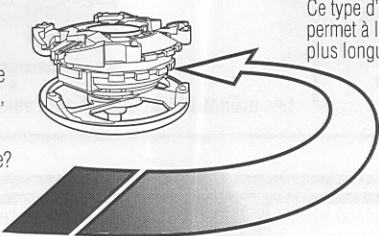

ENGRENAGE DYNAMIQUE de Type 2 - Action stable
Ce type d'engrenage possède une large pointe qui permet à la rotation d'être à la fois plus lente et de plus longue durée.

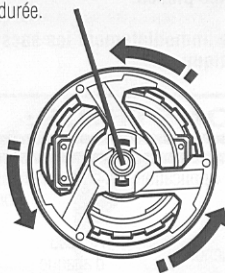

UNE TOUPIE ADAPTÉE À CHAQUE COMBAT

COMMENT
ADAPTER TA TOUPIE?

Tu peux adapter ta toupie à tes besoins en échangeant ses pièces contre celles d'autres toupies BEYBLADE pour ainsi obtenir une nouvelle toupie. Ce faisant, tu modifies la performance de ta toupie pour qu'elle réponde aux besoins du moment. Ainsi, si ton adversaire joue avec une toupie de type attaque, tu auras peut-être intérêt à changer les pièces de ta toupie pour en créer une de type défense qui puisse résister aux attaques adverses. Familiarise-toi avec les divers types d'anneaux d'attaque, de disques lésés et d'engrenages de rotation qui sont disponibles ou que tu possèdes déjà dans ta collection. Examine aussi les tableaux étoilés qui apparaissent sur les emballages, qui t'indiquent les forces des pièces de chacune des toupies. Enfin, rends-toi au site beyblade.hasbro.com pour encore plus d'information.

TRIPLE RONDE Ton adversaire et toi vous affrontez avec chacun 3 toupies BEYBLADE, pour trois fois plus d'action!

1

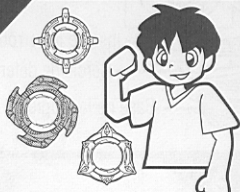

Prépare tes 3 toupies Beyblade.

2



Décide dans quel ordre tu les lanceras.

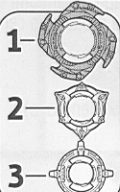

3

► **Ronde 1**
Ronde 2
Ronde 3

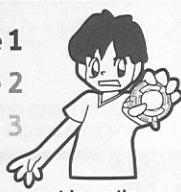

Les joueurs commencent la partie en lançant leur première toupie Beyblade.

4

Jouez les trois rondes.

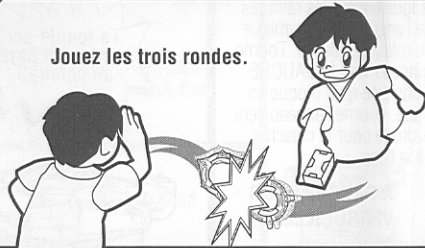

5

► **Ronde 1**
► **Ronde 2**
► **Ronde 3**



Le joueur qui remporte deux des trois rondes est le vainqueur!